

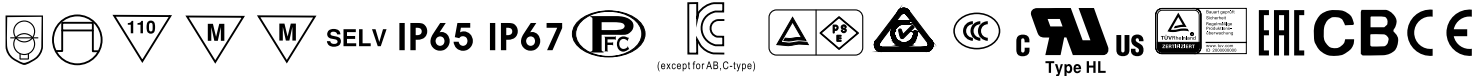

# 320W恒流型+恒压型LED驱动器

# HLG-320H系列



### ■ 特性:

- 恒流模式+恒压模式输出
- 金属外壳,Class I 设计
- 内置主动式PFC功能
- IP67/IP65防护等级, 户内户外安装均可
- 功能可选: 输出内部电位器调整  
三合一调光
- 寿命>62000小时
- 7年保固

### ■ 应用:

- LED街道照明
- LED高架照明
- 停车场照明
- LED捕鱼灯
- LED温室照明
- 适用于装在Class I, Division 2类  
危险地点之照明灯具

### ■ 描述:

HLG-320H系列是一款320W LED交流变直流电源供应器, 以恒流输出和恒压输出设计为主要特色。此系列机型可工作在输入电压90~305VAC, 并提供输出额定电压介于12V~54V间的多种机型。因具有最高可达94%之高转换效率, 采用无风扇设计, 可于自然风冷散热下工作于-40℃~+90℃之机壳温度范围。金属外壳以及IP67/IP65高防护等级之设计, 使得HLG-320H对于户内或户外的应用均适用。HLG-320H搭配了多种功能选项(如数种调光方式), 为灯具系统提供最佳的设计弹性。

### ■ 型号编码

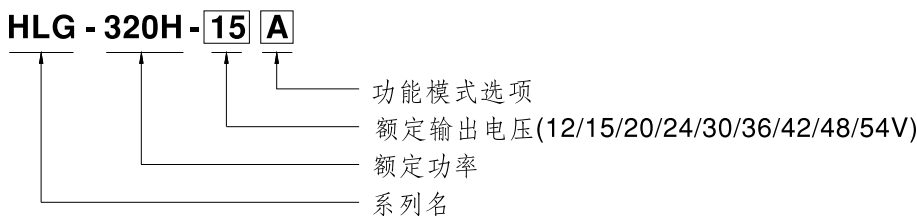

型号	IP等级	功能	备注
Blank	IP67	恒流输出和恒压输出值固定	标准品
A	IP65	恒流输出和恒压输出值可经内建电位器调整	标准品
B	IP67	三合一调光功能(1~10Vdc, 10V PWM信号和电阻)	标准品
AB	IP65	恒流输出值可经内建电位器调整& 三合一调光功能(1~10Vdc, 10V PWM信号和电阻)	标准品
C	-----	输入/输出为端子台连接; 输出电压和恒电流值可以通过内部电位器调整.	可选购
D	IP67	定时调光功能,详情请联系明纬(安规申请中)	可选购

## 电气规格

型号	HLG-320H-12□	HLG-320H-15□	HLG-320H-20□	HLG-320H-24□	HLG-320H-30□	HLG-320H-36□	HLG-320H-42□	HLG-320H-48□	HLG-320H-54□		
输出	直流电压	12V	15V	20V	24V	30V	36V	42V	48V	54V	
	恒电流范围 备注4	6~12V	7.5~15V	10~20V	12~24V	15~30V	18~36V	21~42V	24~48V	27~54V	
	额定电流	22A	19A	15A	13.34A	10.7A	8.9A	7.65A	6.7A	5.95A	
	额定功率	264W	285W	300W	320.16W	321W	320.4W	321.3W	321.6W	321.3W	
	纹波与噪声(最大) 备注2	150mVp-p	150mVp-p	150mVp-p	150mVp-p	200mVp-p	250mVp-p	250mVp-p	250mVp-p	350mVp-p	
	电压调整范围	仅A,C型可调(通过内部电位器)									
		10.8~13.5V	13.5~17V	17~22V	21~26V	26~32V	32~39V	38~45V	43~52V	49~58V	
	电流调整范围	仅A,AB,C型可调(通过内部电位器)									
		11~22A	9.5~19A	7.5~15A	6.67~13.34A	5.35~10.7A	4.45~8.9A	3.8~7.65A	3.35~6.7A	2.97~5.95A	
	电压精度 备注3	±3.0%	±2.0%	±1.5%	±1.0%	±1.0%	±1.0%	±1.0%	±1.0%	±1.0%	
线性调整率	±0.5%	±0.5%	±0.5%	±0.5%	±0.5%	±0.5%	±0.5%	±0.5%	±0.5%		
负载调整率	±2.0%	±1.5%	±1.0%	±0.5%	±0.5%	±0.5%	±0.5%	±0.5%	±0.5%		
启动,上升时间 备注6	2500ms,80ms/115VAC 500ms,80ms/230VAC										
保持时间(Typ.)	15ms / 115VAC, 230VAC										
输入	电压范围 备注5	90~305VAC 127~431VDC (请参考"静态特性曲线")									
	频率范围	47~63Hz									
	功率因数(Typ.)	PF≥0.98/115VAC, PF≥0.95/230VAC, PF≥0.94/277VAC@满载时 (请参考"功率因素特性曲线")									
	总谐波失真	THD<20%(@负载≥50%/115VAC,230VAC; @负载≥75%/277VAC) (请参考"总谐波失真特性曲线")									
	效率(Typ.)(230Vac)	91%	92.5%	93.5%	94%	94%	94.5%	95%	95%	95%	
	效率(Typ.)(277Vac)	91.5%	93%	94%	94.5%	94.5%	95%	95%	95%	95%	
	交流电流(Typ.)	3.5A / 115VAC			1.65A / 230VAC		1.45A / 277VAC				
	浪涌电流(Typ.)	冷启动70A(在50% Ipeak下测试width=1010μs) @ 230VAC; Per NEMA 410									
	16A断路器可配置同型号电源供应器之数量	于230VAC时,可配置1台(B型断路器)/2台(C型断路器)									
漏电流	<0.75mA / 277VAC										
保护	过电流	95~108% 恒流限制, 负载异常条件移除后可自动恢复									
	短路	打嗝模式, 负载异常条件移除后可自动恢复									
	过电压	14~17V	17.5~21V	22.5~27V	27~33V	33~37V	40~46V	46.5~53V	53.5~60V	59~65V	
	过温度	关断输出电压, 重启恢复									
	过温度	关断输出电压, 重启恢复									
环境	工作温度	Tcase=-40~+90°C(请参考"输出负载VS温度"部分)									
	最大外壳温度	Tcase=+90°C									
	工作湿度	20~95% RH, 无冷凝									
	储存温度、湿度	-40~+80°C, 10~95% RH									
	温度系数	±0.03%/°C (0~50°C)									
	耐振动	10~500Hz,5G 12分钟/周期, X、Y、Z轴各72分钟									
安规和电磁兼容	安全规范	UL8750(type"HL"), CSA C22.2 No. 250.0-08; EN/AS/NZS 61347-1, EN/AS/NZS 61347-2-13, EN62384 independent; GB19510.1,GB19510.14; IP65或IP67(除HLG-320H C型外); J61347-1,J61347-2-13(除HLG-320H C型外),EAC TP TC 004; KC61347-1,KC61347-2-13(除AB,C型外)认证通过									
	耐压	I/P-O/P:3.75KVAC I/P-FG:2.0KVAC O/P-FG:1.5KVAC									
	绝缘阻抗	I/P-O/P, I/P-FG, O/P-FG:100M Ohms / 500VDC / 25°C / 70% RH									
	电磁兼容发射	符合EN55015, EN55032(CISPR32) Class B,EN61000-3-2 Class C(@负载≥50%); EN61000-3-3, GB17743和GB17625.1,EAC TP TC 020									
	电磁兼容抗扰度	符合EN61000-4-2,3,4,5,6,8,11; EN61547, EN55024,轻工业标准(浪涌抗扰度:线对地4KV,线对线:2KV) EAC TP TC 020									
其它	MTBF	≥157.1K hrs MIL-HDBK-217F (25°C)									
	尺寸	252*90*43.8mm (L*W*H)									
	包装	1.88Kg; 8pcs/16Kg/0.92CUFT									
备注	<ol style="list-style-type: none"> <li>如未特别说明, 所有规格参数均在输入为230VAC、额定负载、25°C环境温度下进行量测。</li> <li>纹波和噪声测量方法: 使用一条12"双绞线, 同时终端要并联0.1uf和47uf的电容, 在20MHZ带宽下进行量测。</li> <li>精度: 包含设定误差、线性调整率和负载调整率。</li> <li>请参照"LED模块驱动方式"。</li> <li>低输入电压情况下需减额输出, 详情请参照"静态曲线"部分。</li> <li>启动时间是在冷机启动下测得, 频繁的开关机可能使启动时间增长。</li> <li>电源被视为一个元件与终端设备结合使用, 因为EMC受整套装置的影响, 终端设备制造商需对整套装置重新进行EMC确认。</li> <li>这个LED电源只能在市电和LED电源之间加一个开关才能达到灯具最新EIP法规要求。</li> <li>当本系列机型的外壳最高温度点Tc低于75°C, 使用工作寿命大于62000小时。</li> <li>请参照明纬网站<a href="http://www.meanwell.com">http://www.meanwell.com</a>上的保固声明。</li> <li>当海拔高度超过2000米(6500英尺)时, 无风扇机型环境温度依每3.5°C/1000m比例下降, 有风扇机型环境温度依每5°C/1000m比例下降。</li> <li>对于任何应用说明和IP 防尘防水功能安装注意事项, 请在设计安装前参阅我们的使用手册。 <a href="https://www.meanwell.com/Upload/PDF/LED_EN.pdf">https://www.meanwell.com/Upload/PDF/LED_EN.pdf</a></li> </ol>										

## ■ 方框图

振荡频率: 65KHz

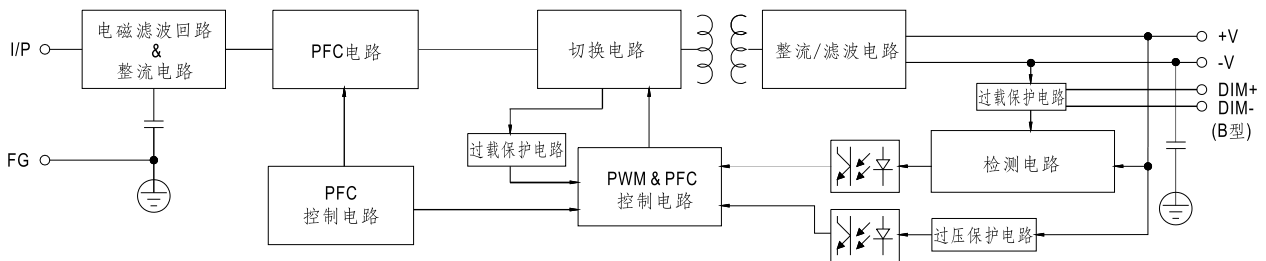

## ■ LED模块驱动方式

※ 这个系列既可以以恒流(CC)方式驱动(直接驱动)也可以以恒压(CV)方式驱动(带DC/DC驱动器)

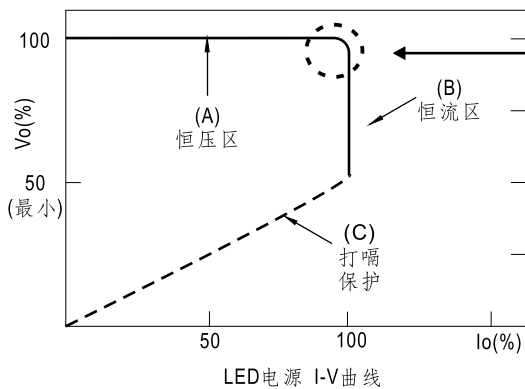

在恒流区,驱动器的最高输出电压取决于终端系统的配置。  
如有搭配使用问题,请洽询明纬

## ■ 调光操作

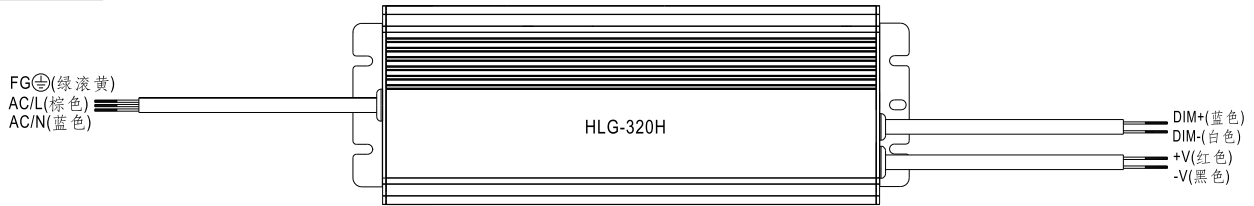

### ※ 三合一调光功能(仅B/AB型)

- 在DIM+和DIM-间连接一个电阻或连接1~10V直流电压或10V PWM信号,即可调整输出恒电流的数值
- 建议直接连接LED,此系列不适合外加驱动器
- 调光端口输出电流:100 $\mu$ A(典型值)

### ◎ 用外加1~10VDC电压

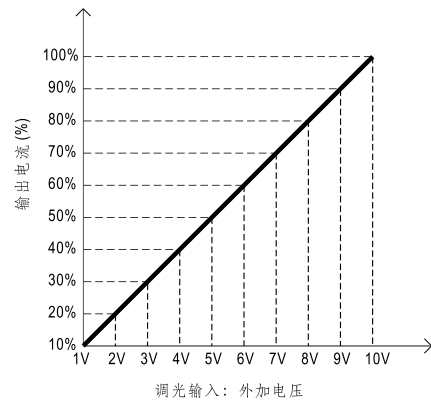
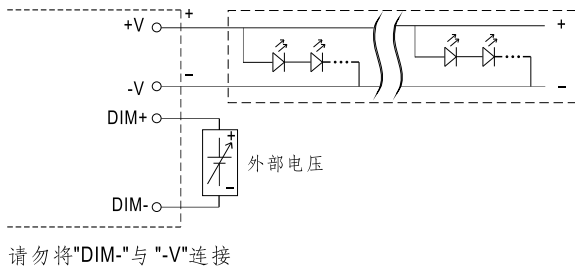

### ◎ 用外加10V PWM信号(频率范围:100Hz~3KHz):

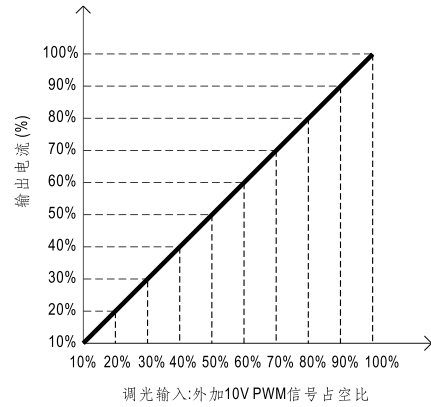
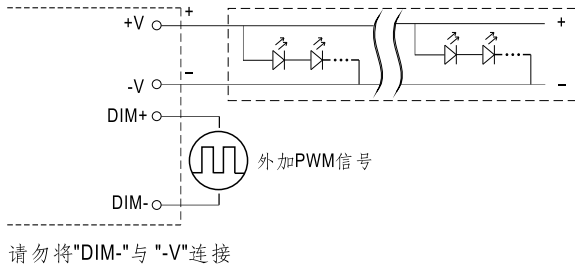

### ◎ 用外加电阻:

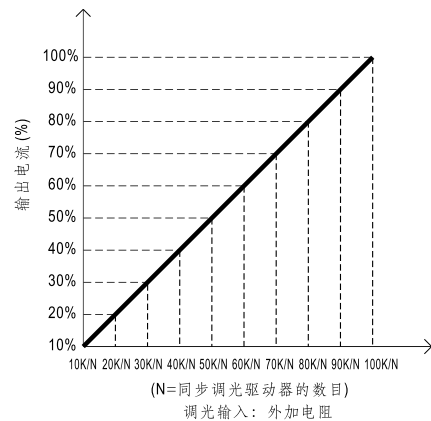
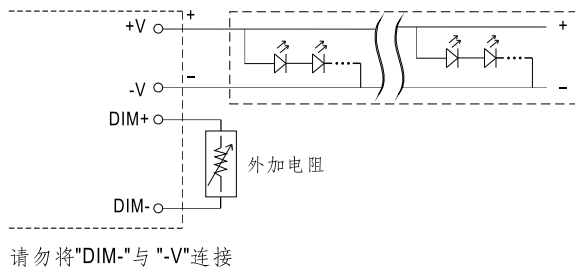

备注：要将灯源达到0%的亮度，请参照如下连接方法,或联系明纬选购其他可选机型

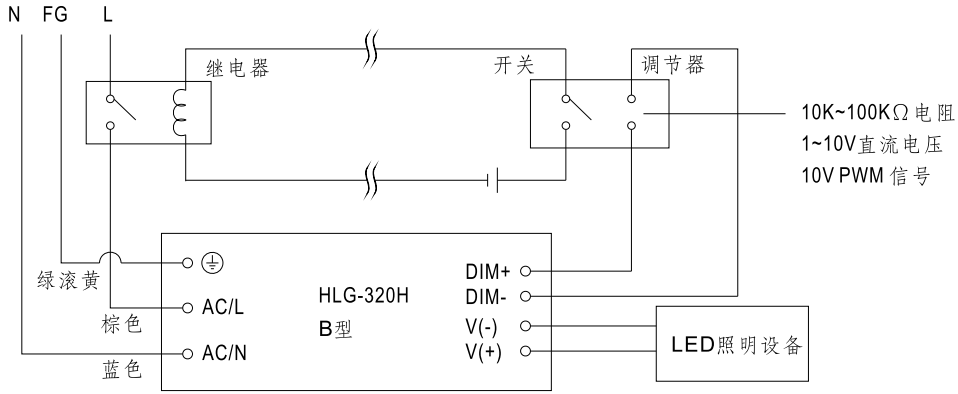

使用一个开关和继电器可以打开/关断照明设备

### ■ 输出负载vs温度(备注10)

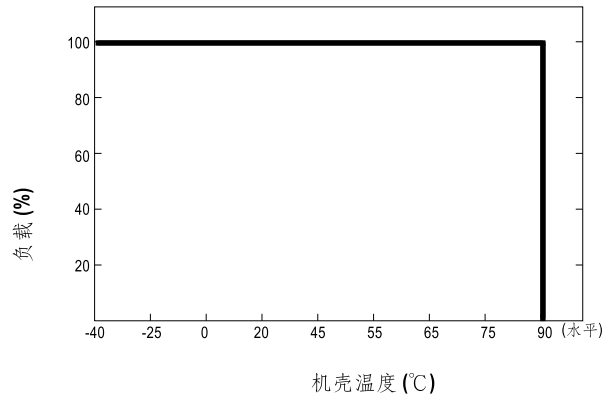
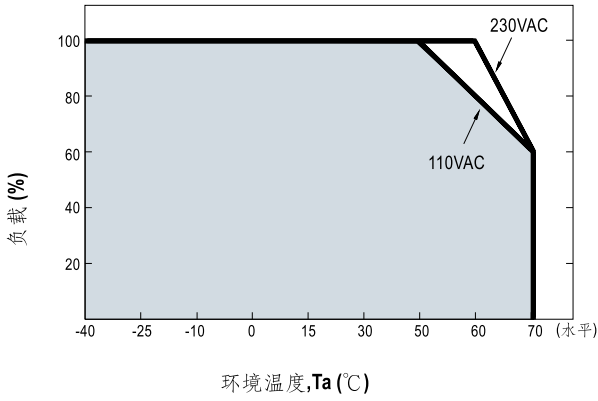

### ■ 静态特性曲线

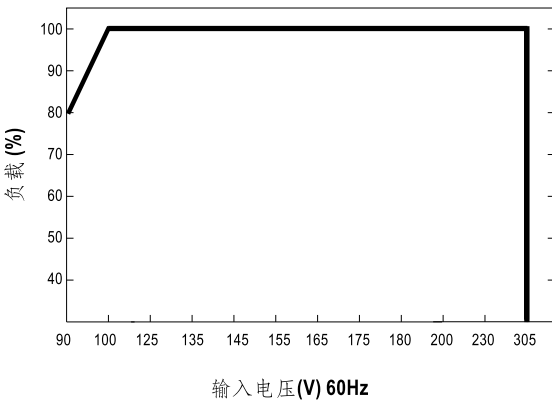

※ 低输入电压情况下需减额输出

### ■ 功率因素特性曲线

※ Tcase at 80°C

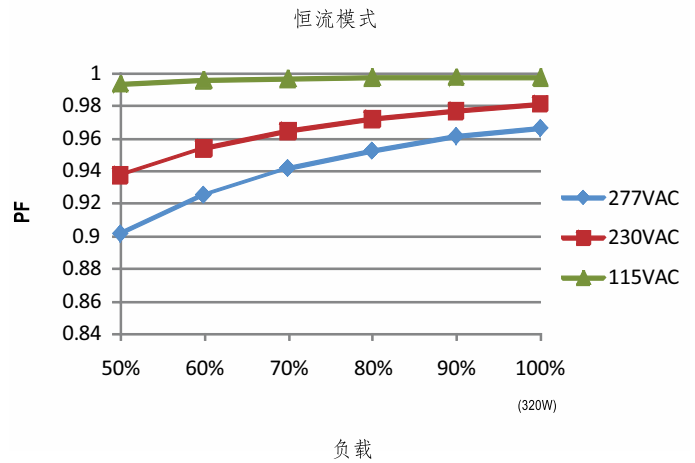

### ■ 总谐波失真特性曲线(THD)

※ 48V机型, Tcase at 80°C

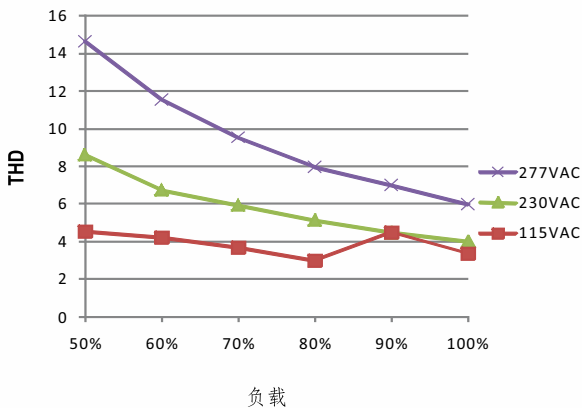

### ■ 效率 vs 负载

在实际应用中HLG-320H系列拥有高达95%的效率。

※ 48V机型, Tcase at 80°C

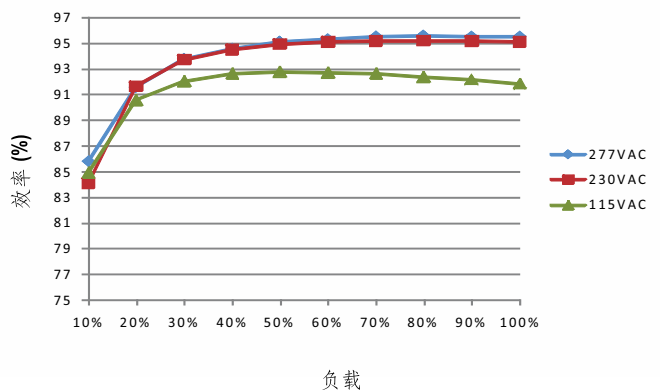

■ 寿命

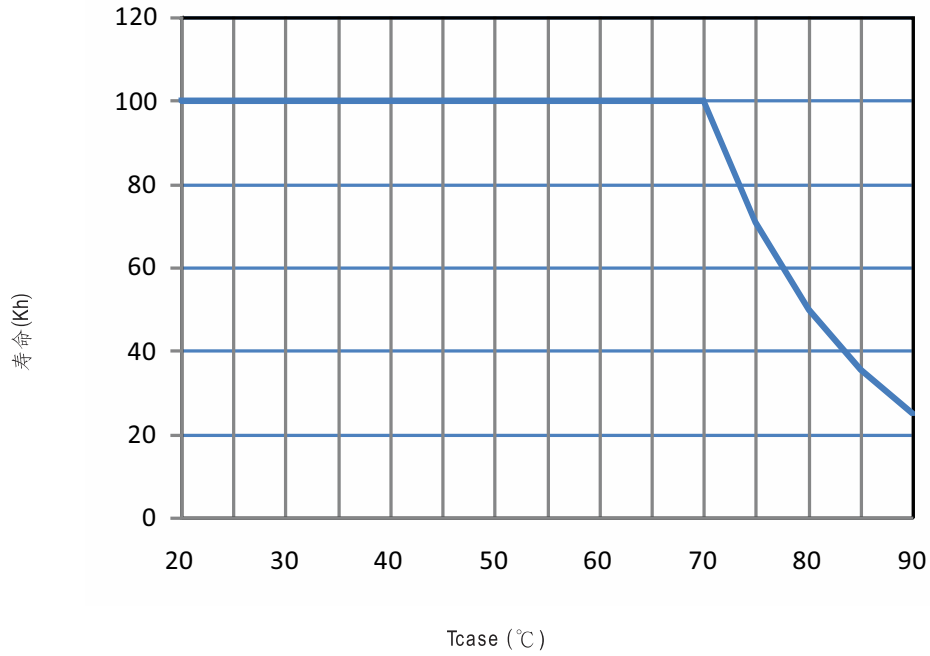

## ■ 机构尺寸

机壳型号: 202A 单位:mm

### ※Blank/D型

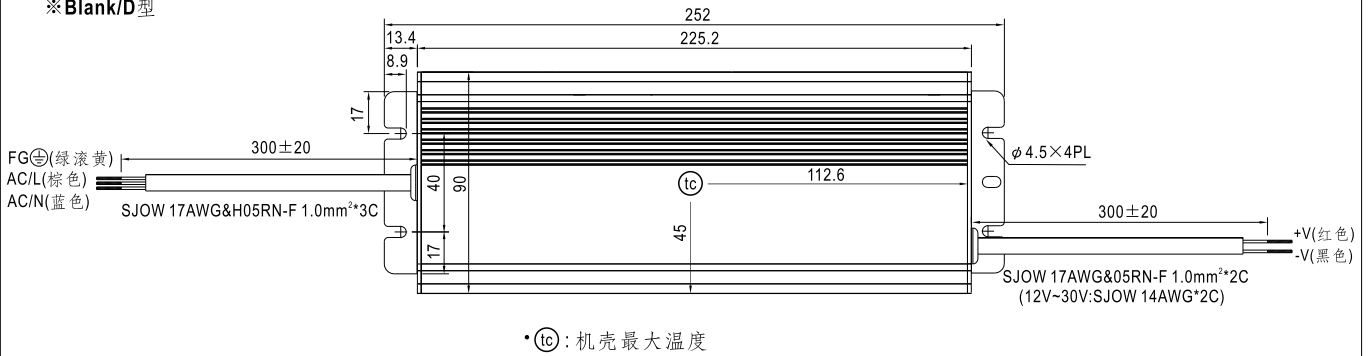

### ※A型

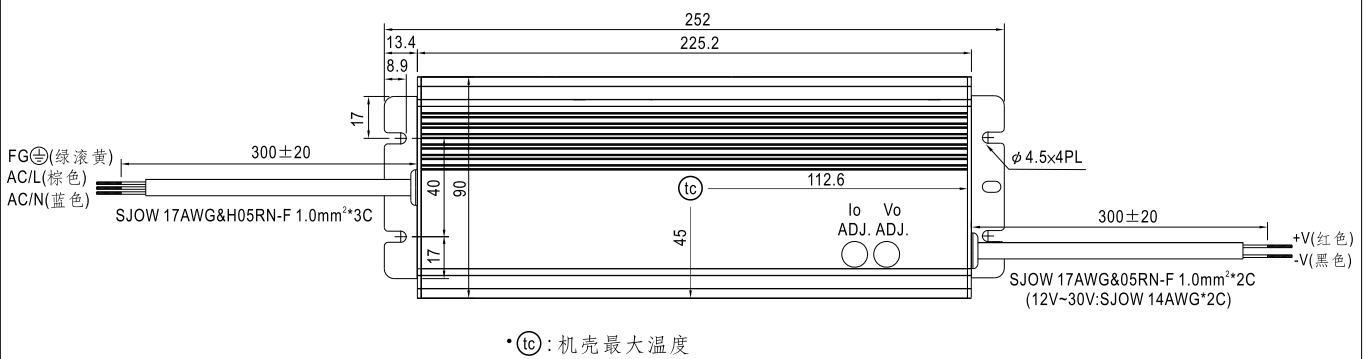

### ※B型

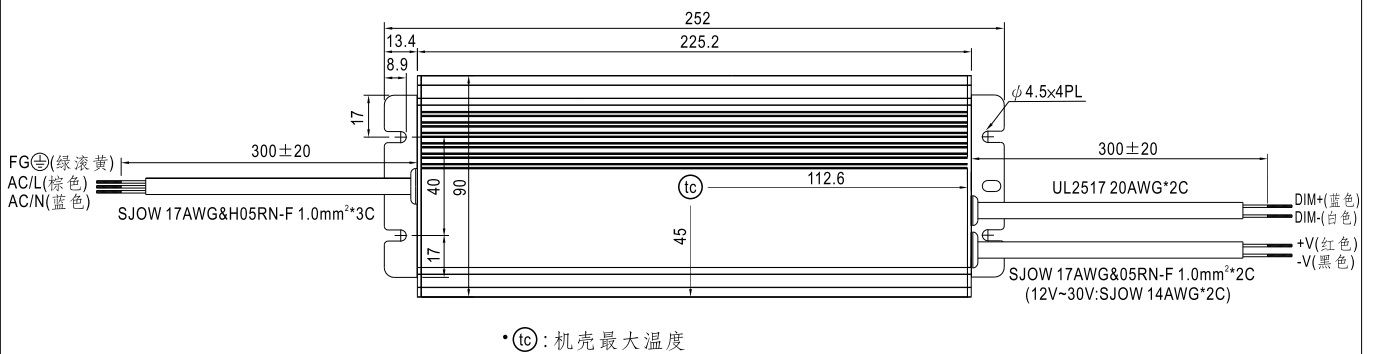



※AB型

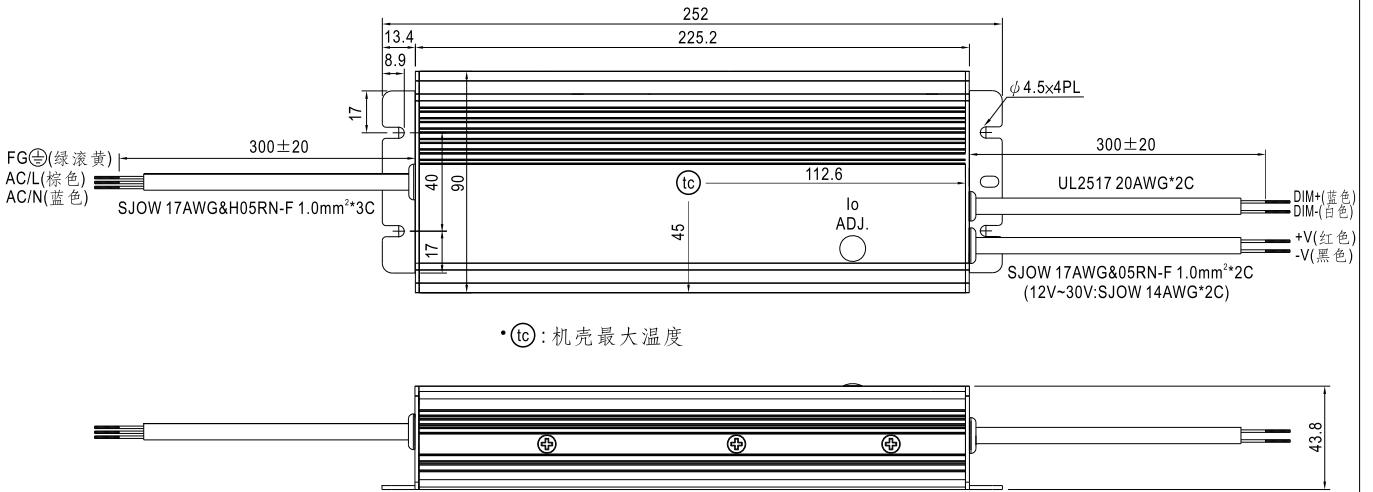

• (tc) : 机壳最大温度

※C型

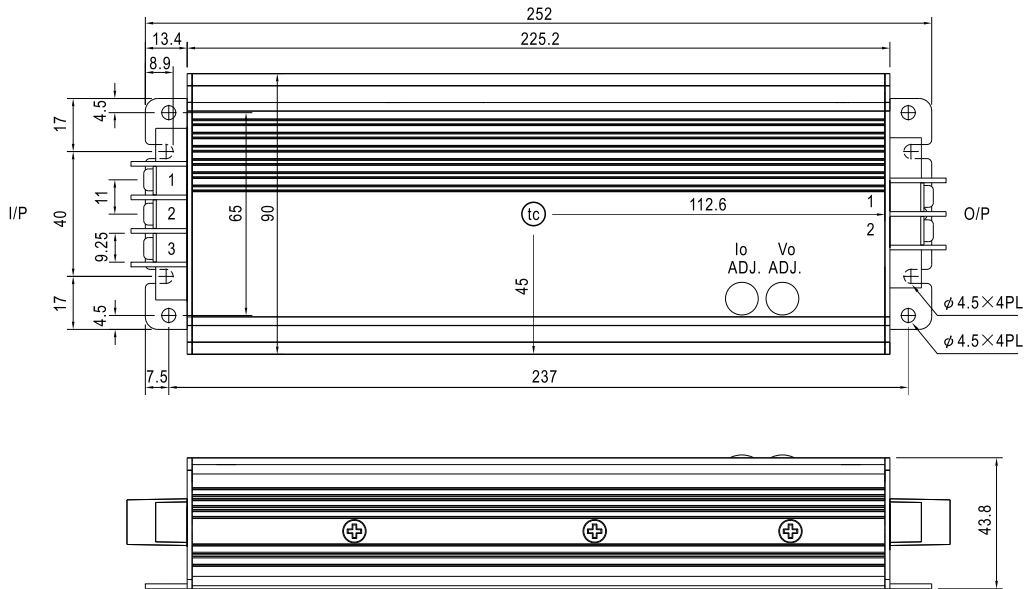

交流输入端子脚位定义

引脚编号	引脚功能
1	FG 地
2	AC/L
3	AC/N

直流输出端子脚位定义

引脚编号	引脚功能
1	-V
2	+V

## ■ 防水接头

### ◎ 防水接头

防水接头可以组装在输出线上以适合在潮湿或室外环境下工作

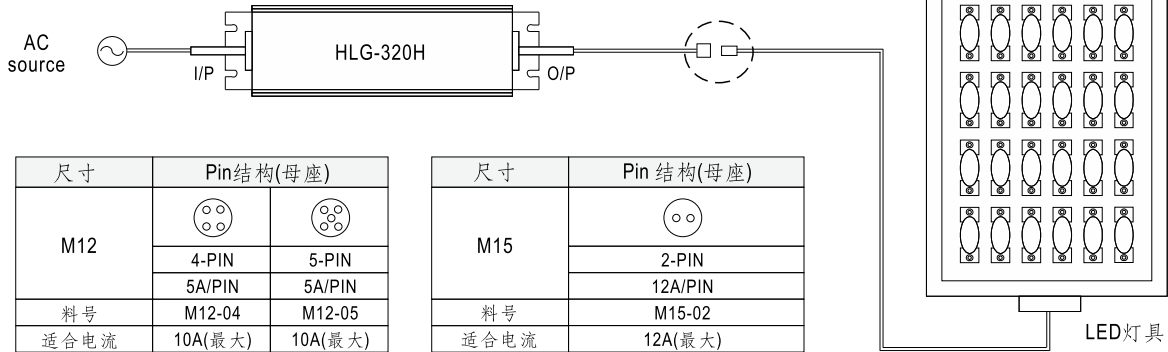

### ◎ 电缆接头

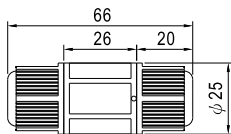

CJ04-1适合14AWG~16AWG  
CJ04-2适合18AWG~22AWG

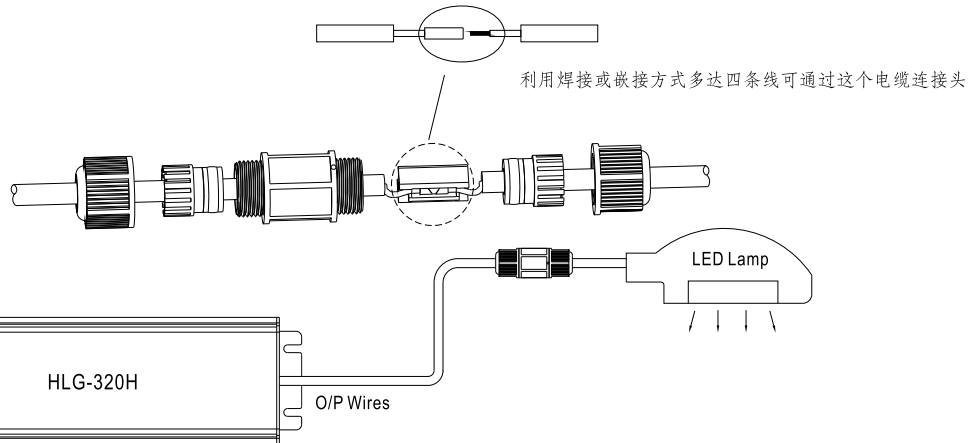

※ CJ04电缆接头客户可以单独订购自己安装  
明纬订购号: CJ04-1, CJ04-2.

### ※ 接线盒(可选)

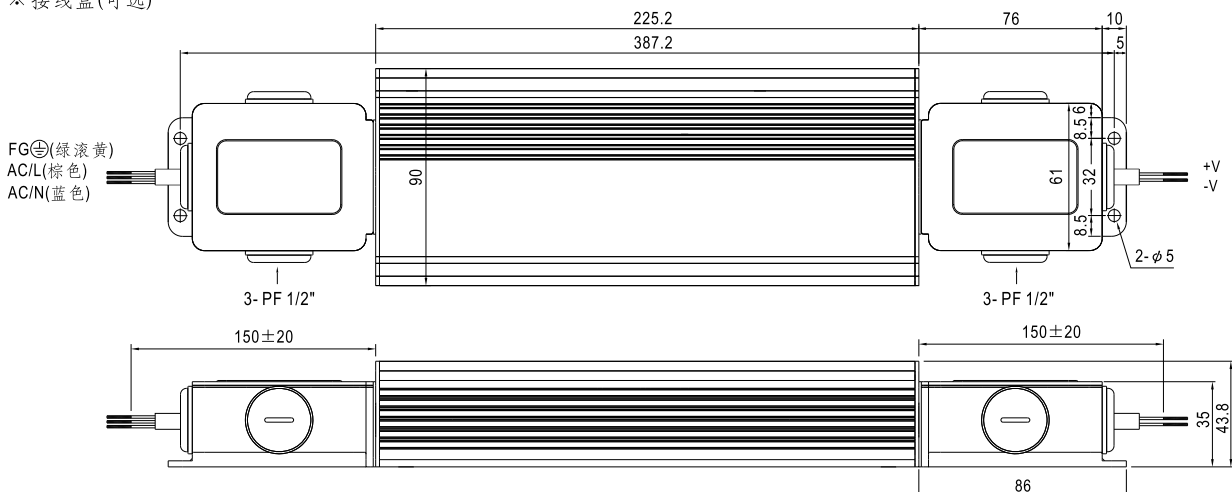

◎ 可选接线盒可用在A/Blank型, 详情请联系明纬

## ■ 安装手册

请查阅: <http://www.meanwell.com/manual.html>