



■ 特性:

- 内置电池充电和UPS功能
- 检测状态下的TTL信号:  
AC OK, 电池未接, 电池反接, 电池欠压, 电池充满和备电
- 内置主、备电回路开关增强维护期间安全性
- 强制启动UPS模式用于电池维护
- 保护种类: 短路/过载/过压/过温/电池欠压/电池反接(无损坏)
- -20~+60°C 宽范围工作温度
- CH1的输出电压 (-20%~+5%) 可通过VR调节
- 适用于铅酸和锂离子电池
- 设计参考GB17945系统要求
- 1U 超薄高度 (30 mm)
- 3 年保固

■ 应用:

- 消防应急和疏散系统
- 公共安全备用电池
- 安全系统
- 不间断DC-UPS系统
- 中央监控系统
- 工业自动化

■ 全球交易品项识别码

MW搜寻: <http://www.meanwell.com.cn/serviceGTIN.aspx>

■ 描述:

LAD-120系列是一款带有UPS功能的120W AC/DC超薄经济型消防电源。输入采用90Vac~264Vac, 输出可支持13.8Vdc、27.6Vdc、41.5Vdc和55.2Vdc, 效率高达88%, 内置主、备电回路开关以便维修。LAD-120系列还提供AC OK, 电池未接, 电池反接(无损坏), 电池欠压检测, 电池充满和备电功能的TTL信号, 更易触发安防和消防系统。

■ 型号编码

LAD - 120 B

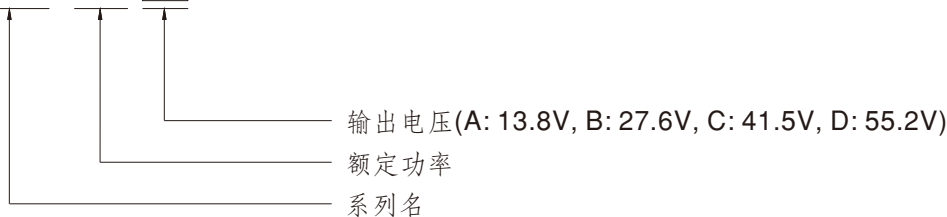

电气规格

型号	LAD-120A		LAD-120B		LAD-120C		LAD-120D			
输出	输出通道	CH1	CH2	CH1	CH2	CH1	CH2	CH1	CH2	
	直流电压	13.8V	13.8V	27.6V	27.6V	41.5V	41.5V	55.2V	55.2V	
	额定电流	7.7A	1A(充电)	3.4A	1A(充电)	1.9A	1A(充电)	1.21A	1A(充电)	
	电流范围	0~8.7A	-----	0~4.4A	-----	0~2.9A	-----	0~2.21A	-----	
	额定功率	120W		121.4W		120.35W		121.99W		
	纹波与噪声 (最大)备注2	120mVp-p	-----	150mVp-p	-----	240mVp-p	-----	360mVp-p	-----	
	电压调整范围	CH1: 10.8~14.5V		CH1: 21.6~29V		CH1: 32.4~43.5V		CH1: 43.5~58V		
	电压精度 备注3	±1.5%	-----	±1.0%	-----	±1.0%	-----	±0.5%	-----	
	线性调整率	±0.5%	-----	±0.5%	-----	±0.5%	-----	±0.5%	-----	
	负载调整率	±1.0%	-----	±0.5%	-----	±0.5%	-----	±0.5%	-----	
	启动、上升时间	500ms, 40ms/230VAC		500ms, 40ms/115VAC (满载时)						
	保持时间 (Typ.)	40ms/230VAC		9ms/115VAC (满载时)						
电池静态泄放电流	<100μA									
输入	电压范围	90~264VAC		127~370VDC						
	频率范围	47~63Hz								
	效率 (Typ.)	86%		88%		88%		88%		
	交流电流 (Typ.)	2.5A/115VAC		1.5A/230VAC						
	浪涌电流 (Typ.)	冷启动: 30A/115VAC		55A/230VAC						
	漏电流	0.5mA/240VAC								
保护	过负载	CH1:105~135% CH2:90~110% 保护模式: CH1 OLP, CH2连接电池: CH1负载达到105%~160%, 进入UPS模式, CH1 + CH2总输出达到125%~135%, 输出打嗝(120D关断) CH1 OLP, CH2 未连接电池: 输出为打嗝模式, 异常条件移除后可自动恢复(120D关断, 重启后可恢复) CH2: 恒电流限制; 负载异常不影响CH1工作, 异常条件移除后可自动恢复(与电池串联时, 必须安装外部保险丝, 以保护电池)								
	过电压	CH1:15.5~18V		CH1:31~36V		CH1:47~55V		CH1:61~71V		
	过温度	保护模式:关闭输出电压, 重启后可恢复								
	电池反接	内部反接保护,无损坏,异常条件移除后可自动恢复								
	电池切断	9.5V±0.5V		21.5V±0.5V		32V±0.5V		43V±0.5V		
	功能	AC OK	TTL信号, 高/开路: AC Fail; 低: AC OK; Ice: 最大30mA@ 50VDC							
电池未接/反接		TTL信号, 高/开路: 已接/正常; 低: 未接/反接; Ice: 最大30mA@ 50VDC								
电池欠压		TTL信号, 高/开路: 电池正常; 低: 电池欠压; Ice: 最大30mA@ 50VDC								
电池充满		TTL信号, 高/开路: 充电中; 低: 充满; Ice: 最大30mA@ 50VDC								
备电		TTL信号, 高/开路: 未备电; 低: 备电; Ice: 最大30mA@ 50VDC								
环境	工作温度	-20~+60°C (请参考"减额曲线")								
	工作湿度	20~95% RH 无冷凝								
	储存温度、湿度	-30~+85°C, 10~95% RH 无冷凝								
	温度系数	±0.03%/°C (0~50°C)								
	耐振动	10~500Hz, 5G 10分钟/周期, X、Y、Z轴各60分钟								
安规和电磁兼容 (备注4)	安全规范	UL62368-1, BS EN/EN62368-1, AS/NZS62368.1, EAC TP TC 004 认证通过, 设计符合GB 17945-2010								
	耐压	I/P-O/P: 3KVAC I/P-FG: 2KVAC O/P-FG: 0.5KVAC								
	绝缘阻抗	I/P-O/P, I/P-FG, O/P-FG: 100M Ohms / 500VDC / 25°C / 70% RH								
	电磁兼容发射	Parameter	Standard		Test Level / Note					
		Conducted	BS EN/EN55032 (CISPR32), EAC TP TC 020		Class A					
		Radiated	BS EN/EN55032 (CISPR32), EAC TP TC 020		Class A					
		Harmonic Current 备注5	BS EN/EN61000-3-2		Class A					
	电磁兼容抗扰度	Parameter	Standard		Test Level / Note					
		ESD	BS EN/EN61000-4-2		Level 3, 8KV air; Level 2, 6KV contact; criteria A					
		Radiated	BS EN/EN61000-4-3		Level 3, 10V/m; criteria A					
EFT / Burst		BS EN/EN61000-4-4		Level 3, 2KV; criteria A						
Surge		BS EN/EN61000-4-5		Level 3, 1KV/Line-Line; 2KV/Line-FG; criteria A						
Conducted		BS EN/EN61000-4-6		Level 3, 10V; criteria A						
其它	MTBF	1509.9K hrs min. Telcordia SR-332 (Bellcore);		209.4K hrs min. MIL-HDBK-217F (25°C)						
	尺寸	159*97*30mm (L*W*H)								
	包装	0.42Kg; 30pcs/13.6Kg/0.77CUFT								
备注	<p>1. 如未特别说明, 所有规格参数均在输入为230VAC、额定负载、25°C环境温度下进行量测。</p> <p>2. 纹波和噪声测量方法: 使用一条12"双绞线, 同时终端要并联0.1μf和47μf的电容, 在20MHz带宽下进行量测。</p> <p>3. 精度: 包含设定误差、线性调整率和负载调整率。</p> <p>4. 电源应视为系统内元件的一部分, 所有的EMC测试都将测试样品安装在一个厚度1mm, 长360mm*宽360mm的金属铁板上测试。电源需结合终端设备进行电磁兼容相关确认。有关EMC测试操作指导, 请参阅“组件电源供应器的EMI测试”。(在明纬网站<a href="http://www.meanwell.cc">http://www.meanwell.cc</a>)</p> <p>5. 在85%负载时测试谐波电流。</p> <p>6. 当海拔高度超过2000米(6500英尺)时, 无风扇机型环境温度依每3.5°C/1000m比例下降, 有风扇机型环境温度依每5°C/1000m比例下降。</p> <p>※ 产品免责声明: 详情请参阅 <a href="http://www.meanwell.cc/serviceDisclaimer.aspx">http://www.meanwell.cc/serviceDisclaimer.aspx</a></p>									

■ 方框图

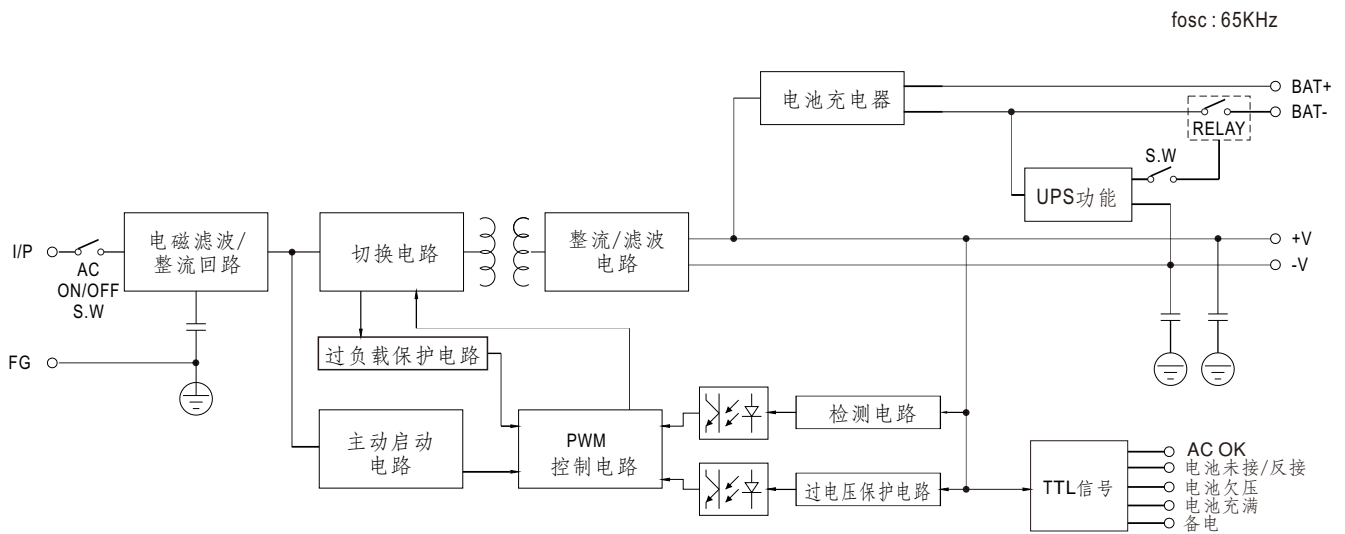

■ 减额曲线

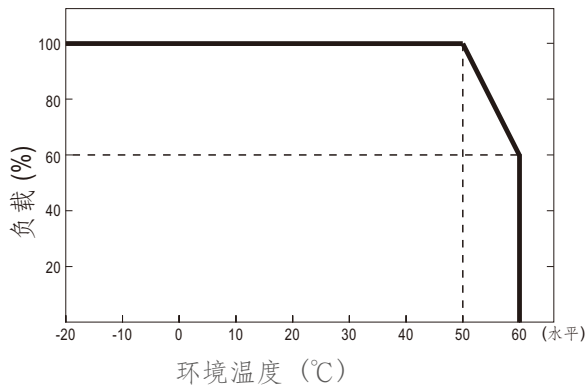

■ 静态特征曲线

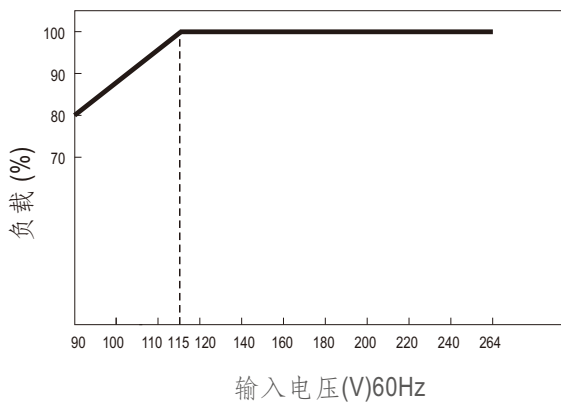

■ 功能说明

1. DC-UPS 功能

当交流电压异常时,UPS功能启动,电源切换电池备电。

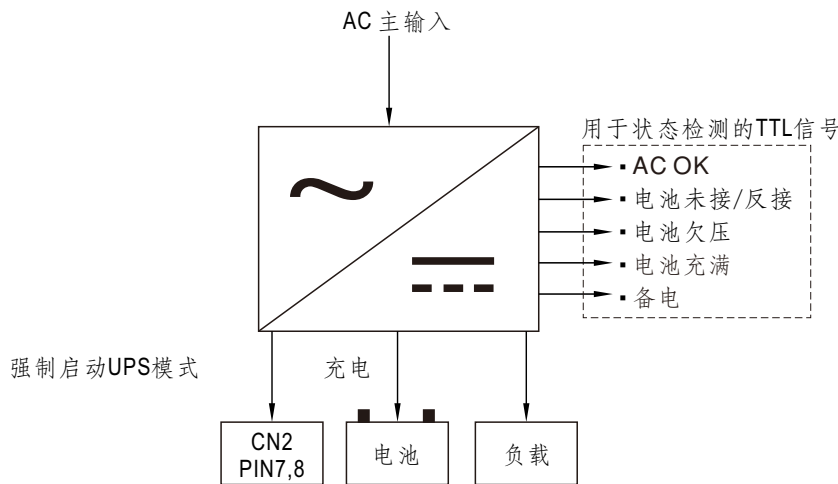

2. TTL功能信号

- TTL 信号通过CN2引脚送出.
- TTL信号需要一个外部电压源,最大供电电压为 50VDC,最大吸收电流为30mA.

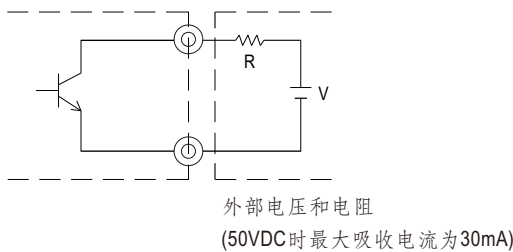

2.1 AC OK : 交流检测状态

引脚1和引脚4之间	描述
低 (30mA时最大0.3V)	当AC输入正常时,信号是"低"
高或开路 (外加最大50V电压)	当AC输入不正常时,信号转变为"高"

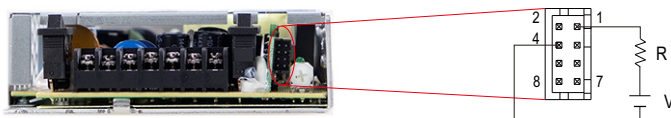

2.2 电池未接/反接: 电池检测状态

引脚2和引脚4之间	描述
低 (30mA时最大0.3V)	当电池未接/反接时,信号为"低"
高或开路 (外加最大50V电压)	当电池已接/正常时,信号为"高"

注: 未接和反接信号仅可于首次送电时检测,不具备随时检知功能。

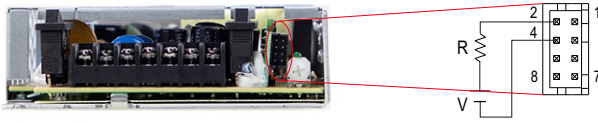

2.3 电池欠压: 电池低压检测

引脚3和引脚4之间	描述
低 (30mA时最大0.3V)	当电池欠压时, 此信号是"低"
高或开路 (外加最大50V电压)	当电池正常时, 信号转变为"高"

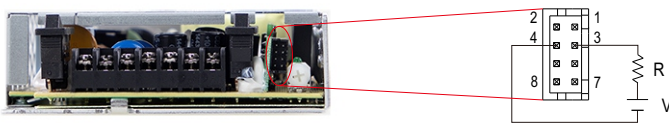

2.4 电池充满: 电池充满检测

引脚4和引脚5之间	描述
低 (30mA时最大0.3V)	当电池充满时, 信号为"低"
高或开路 (外加最大50V电压)	当电池充电中时, 信号为"高"

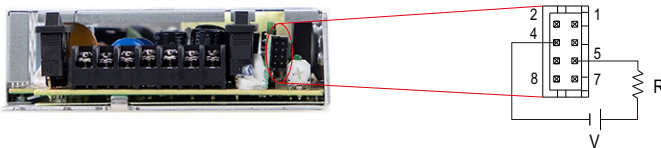

2.5 备电: 备电检测

引脚4和引脚6之间	描述
低 (30mA时最大0.3V)	当电池放电时, 信号为"低"
高或开路 (外加最大50V电压)	当主电工作时, 信号为"高"

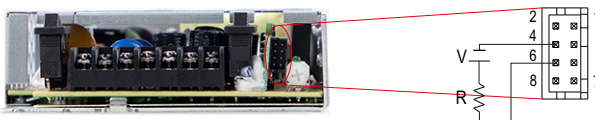

2.6 强制启动: 强制启动 UPS 模式

引脚 7 & 8	状态
短路	强制启动UPS模式
开路	正常工作

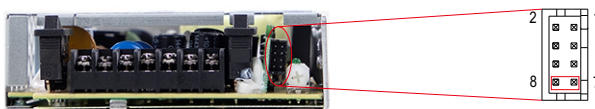

■ 机构尺寸

Case No. Unit:mm

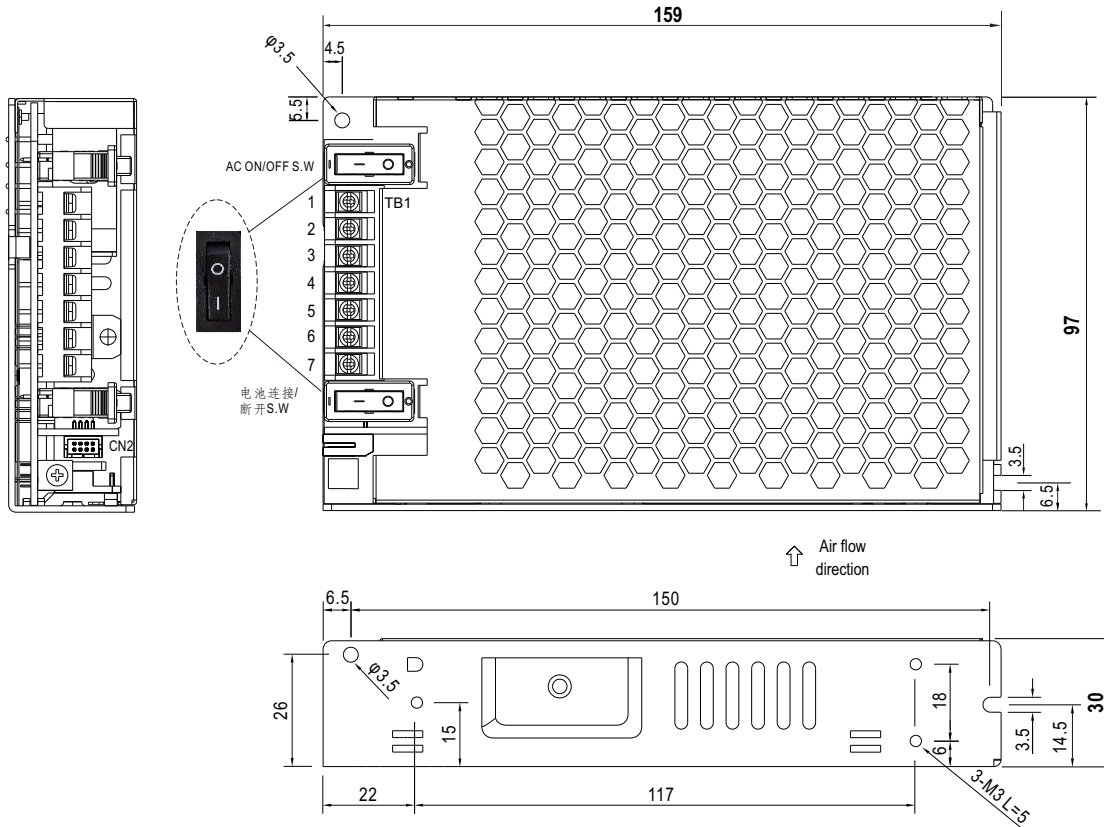

※ 连接器脚位定义(CN2)

引脚编号	引脚功能(TTL信号)	对应连接器	端子
1	AC OK	TKP DH2 或同等型号	TKPDHT-1S(LF) 或同等型号
2	电池未接/反接		
3	电池欠压		
4	GND		
5	电池充满		
6	备电		
7,8	开路: 正常 短路: 强制启动UPS模式		

※ 端子台脚位定义(TB1)

引脚编号	引脚功能
1	AC/L
2	AC/N
3	FG 地
4	DC OUTPUT -V
5	DC OUTPUT +V
6	BAT -V
7	BAT +V



DC OUTPUT -V和BAT -不能被短路。

■ 安装手册

请查阅: <http://www.meanwell.com/manual.html>